

INSTALLATION GUIDE

V1.1

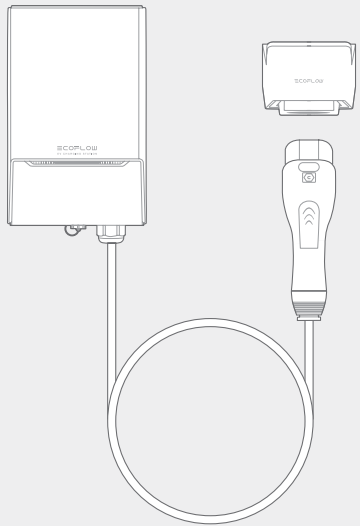

EcoFlow App



Manual

EcoFlow PowerPulse Residential EV Charger

For more details, check the latest user manuals or related documents.

<https://enterprise.ecoflow.com/documentation>

CONTENTS

- 1 Safety Instructions**
 - 1 Disclaimer
 - 1 Installation
 - 1 Wiring
 - 1 Use and Disposal
- 1 Technical Specifications**
- 3 Tools & Accessories Checklist**
- 5 Product Overview**
- 6 What's in the Box**
- 7 Installation Guide**
 - 7 Pre-installation Requirements
 - 8 Charging Box
 - 9 Cable Holder Dock
- 10 Electrical Wiring Guide**
 - 10 Power Input Port
- 12 Communication Guide (Optional)**
- 12 Solar Storage Charging (communicate with PowerOcean)**
 - 13 Standalone Operation (communicate with smart meter)
 - 13 Connecting to PowerPulse
- 14 System Power-On**
- 15 Indicator Light**

INHALT

- 2 Sicherheitshinweise**
 - 2 Haftungsausschluss
 - 2 Installation
 - 2 Verkabelung
 - 2 Nutzung und Entsorgung
- 2 Technische Spezifikationen**
- 4 Checkliste für Werkzeug und Zubehör**
- 5 Produktübersicht**
- 6 Lieferumfang**
- 7 Installationsanleitung**
 - 7 Anforderungen vor der Installation
 - 8 Ladebox
 - 9 Wandhalterung für Ladekabel
- 10 Anleitung zur elektrischen Verkabelung**
 - 10 Anschluss für die Stromzufuhr
- 12 Anleitung zur Kommunikation (optional)**
 - 12 Solarspeicherladung (Kommunikation mit PowerOcean)
 - 13 Eigenständiger Betrieb (Kommunikation mit intelligentem Zähler)
 - 13 Verbindung zu PowerPulse
- 14 System einschalten**
- 15 Kontrollleuchte**

Safety Instructions

Disclaimer

Before using this product, please read and fully understand this document and all related documents of this product. After reading this document, please keep it well for future reference. Failure to properly operate this product could cause serious injury to yourself or others, or damage to this product and other property. By using this product, you are deemed to have understood, acknowledged and accepted all terms and contents of this document. The user undertakes to be responsible for his/her actions and all consequences arising therefrom. EcoFlow is not liable for all losses caused by the user's failure to use this product according to the disclaimer and safety instructions.

EcoFlow reserves the right of final interpretation of this document and all related documents of this product where permitted by laws and regulations. These documents are subject to update, revision or termination from time to time without prior notice, please visit EcoFlow website for the latest product information.

Installation

1. The installation and operating environment must meet relevant international, national, and local standards, and are in accordance with the local laws and regulations.
2. Ensure the product is protected against lightning and heavy rain.
3. Keep the product away from explosive or flammable materials, chemicals, vapors and other hazardous objects.
4. The mounting structure where the equipment is installed must be fire resistant. Do not install the equipment on flammable building materials.
5. Ensure that the installation surface is solid enough to bear the weight of the equipment.
6. Reserve sufficient clearance around equipment to ensure sufficient space for installation and heat dissipation.
7. Adaptors or conversion adapters are not allowed to be used. Cord extension sets are not allowed to be used.

Wiring

1. The electrical wiring steps must be performed by a qualified electrician.
2. Before connecting to the power source, make sure that the main circuit is disconnected. Wear insulated protective equipment when operating, otherwise serious personal injury can occur.

Use and Disposal

1. Do not touch the socket pin when the product is powered on.
2. Do not use the EV charger if it shows any visible product damage such as cracks, abrasions, bare leakage, and other visible defects. Contact a qualified technician immediately at the first sign of such damages.
3. Do not attempt to disassemble, repair or refit the EV charger. If necessary, please contact the qualified technician. Improper operation will result in device damage, electric leakage and other hazards.
4. In case any abnormal condition happens, please turn off incoming power supplies immediately.
5. During charging, do not drive the EV. Charge only when the EV is stationary. For hybrid cars, charge only when the engine is switched off.
6. Keep children away from the EV charger.
7. Keep the EV charger socket clean and dry. If it gets dirty, please wipe it with a clean, dry cloth.
8. Our packaging materials are environmentally friendly and can be recycled. Please put the packaging in

applicable containers to recycle it. Do not dispose of this device with household waste. It should be taken to a suitable facility for recycling electrical and electronic devices. For more detailed information about recycling of this product, please contact your local city/town council office or your household waste disposal service.

Technical Specifications

Model	EF-PP-H01-1
Input & Output specifications	
AC input (three-phase)	400V~16A per phase (L1/L2/L3/N/PE)
AC output (three-phase)	400V~16A per phase, max. 11kW, mode 3
Rated frequency	50 Hz
Approved grid configurations	TN, TT
RCD	TypeA+6mA DC detection
Communication	
Wi-Fi (2.4G)	Frequency range: 2400~2484.5 MHz Maximum output power: 20 dBm
Bluetooth	Frequency range: 2412~2480 MHz Maximum output power: 10 dBm
Environment requirement	
Ambient temperature for storage	-40°C to +70°C
Ambient temperature for operation	-30°C to +50°C
Relative humidity	5% to 95%
Basic information	
Net weight	Approximately 3.3 kg
Dimensions	Charging box: 283x178x99 mm Charging cable: 5 m
Altitude	≤ 2000 m
Pollution Degree	3
IP rating	IP65
Compliance standard	EN61851-1 EN61851-21-2

Sicherheitshinweise

Haftungsausschluss

Bitte lesen Sie dieses Dokument und alle zugehörigen Dokumente und stellen Sie sicher, dass Sie sie vollständig verstehen, bevor Sie das Produkt verwenden. Nachdem Sie das Dokument gelesen haben, Bitte bewahren nach dem zum späteren Nachschlagen auf. Durch unsachgemäße Bedienung dieses Produkts könnten Sie sich oder andere schwer verletzen oder das Produkt und andere Gegenstände beschädigen. Wenn Sie dieses Produkt nutzen, wird davon ausgegangen, dass Sie sämtliche Bedingungen und Inhalte dieses Dokuments verstanden, zur Kenntnis genommen und akzeptiert haben. Der/die Benutzer/in übernimmt die Verantwortung für seine/ihre Handlungen und alle daraus resultierenden Folgen. EcoFlow haftet nicht für Schäden, die dadurch entstehen, dass der Benutzer dieses Haftungsausschluss und Sicherheitshinweise.

EcoFlow behält sich das Recht auf endgültige Auslegung dieses Dokuments und sämtlicher Unterlagen im Zusammenhang mit diesem Produkt vor, soweit es die Gesetze und Vorschriften erlauben. Diese Dokumente sind vorbehaltlich gelegentlicher Aktualisierungen und Überarbeitungen oder der Aufhebung ohne vorherige Ankündigung. Bitte besuchen Sie die Website von EcoFlow, um die neuesten Produktinformationen in Erfahrung zu bringen.

Installation

- Die Installations- und Betriebsumgebung muss den einschlägigen internationalen, nationalen und lokalen Normen sowie den örtlichen Gesetzen und Vorschriften entsprechen.
- Stellen Sie sicher, dass die Ladestation vor Blitzschlag und starkem Regen geschützt ist.
- Halten Sie das Produkt von explosiven oder brennbaren Materialien, Chemikalien, Dämpfen und anderen gefährlichen Gegenständen fern.
- Der Untergrund, auf dem das Gerät montiert wird, muss feuerfest sein. Installieren Sie das Gerät nicht auf brennbarem Baumaterial.
- Vergewissern Sie sich, dass der Untergrund die erforderliche Tragkraft für das Gewicht des Geräts hat.
- Halten Sie um das Gerät herum einen ausreichenden Abstand ein, um genügend Platz für die Installation und die Wärmeabfuhr zu gewährleisten.
- Der Einsatz von Adaptern und Übergangsadaptern ist nicht zulässig. Verlängerungskabel dürfen ebenfalls nicht verwendet werden.

Verkabelung

- Die elektrische Verkabelung muss von einem qualifizierten Elektriker durchgeführt werden.
- Vergewissern Sie sich vor dem Anschluss an die Stromquelle, dass der Hauptstromkreis unterbrochen ist. Tragen Sie bei der Arbeit eine isolierte Schutzausrüstung, da es sonst zu schweren Verletzungen kommen kann.

Nutzung und Entsorgung

- Berühren Sie den Buchsenstift nicht, wenn das Gerät eingeschaltet ist.
- Verwenden Sie die Ladestation nicht, wenn sie sichtbare Produktschäden wie Risse, Abschürfungen, blanke Leckagen oder andere sichtbare Mängel aufweist. Wenden Sie sich bei den ersten Anzeichen eines solchen Schadens sofort an einen qualifizierten Techniker.
- Versuchen Sie nicht, die Ladestation zu demontieren, zu reparieren oder umzubauen. Wenden Sie sich bei Bedarf an einen qualifizierten Techniker. Unsachgemäßer Betrieb führt zu Geräteschäden, elektrischen Leckagen und anderen Gefahren.
- Sollte ein ungewöhnlicher Zwischenfall eintreten,

schalten Sie die Stromzufuhr bitte sofort ab.

- Fahren Sie während des Ladevorgangs nicht mit dem Elektrofahrzeug. Laden Sie nur, wenn das Elektrofahrzeug stillsteht. Laden Sie Hybridfahrzeuge nur, wenn der Motor ausgeschaltet ist.
- Halten Sie Kinder von der Ladestation fern.
- Halten Sie die Ladebuchse sauber und trocken. Wenn sie schmutzig wird, wischen Sie sie bitte mit einem sauberen, trockenen Tuch ab.
- Unsere Verpackungsmaterialien sind umweltfreundlich und können recycelt werden. Entsorgen Sie die Verpackung in den dafür vorgesehenen Behältern zur Wiederverwertung. Entsorgen Sie dieses Gerät nicht im Hausmüll. Es ist einer geeigneten Anlage zum Recycling von Elektro- und Elektronikgeräten zuzuführen. Nähere Informationen zum Recycling dieses Geräts erhalten Sie bei Ihrer Stadt- oder Gemeindeverwaltung oder bei Ihrem Hausmüllentsorgungsdienst.

Technische Spezifikationen

Modell	EF-PP-H01-1
Spezifikationen für Eingang und Ausgang	
AC-Eingang (3-phasig)	400V~16A pro Phase (L1/L2/L3/N/PE)
AC Ausgang (3-phasig)	400V~16A pro Phase, max.11kW, Modus 3
Nennfrequenz	50 Hz
Zugelassene Netzkonfigurationen	TN, TT
RCD	TypeA+6mA DC detection
Kommunikation	
WLAN (2,4 GHz)	Frequenzbereich: 2400~2484.5 MHz Maximale Ausgangsleistung: 20 dBm
Bluetooth	Frequenzbereich: 2412~2480 MHz Maximale Ausgangsleistung: 10 dBm
Umgebungsanforderungen	
Umgebungstemperatur für die Lagerung	-40 °C bis +70 °C
Umgebungstemperatur beim Betrieb	-30 °C bis +50 °C
Relative Luftfeuchtigkeit	5 % bis 95 %
Grundlegende Informationen	
Nettogewicht	Ungefähr 3.3 kg
Abmessungen	Ladebox: 283x178x9 mm Ladekabel: 5 m
Höhenlage	≤ 2000 m
Höhenlage	3
IP-Bewertung	IP65
Übereinstimmung mit der Norm	EN61851-1 EN61851-21-2

Tools & Accessories Checklist

Installation

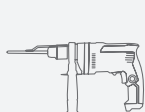

Hammer drill
Ø6mm



Screwdriver
PH2



Electrical screwdriver
PH2



Mallet



Measuring tape



Marker



Level



Protective equipment
Gloves & goggles

Electrical Wiring

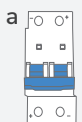

Three-phase/single-phase
AC circuit breaker

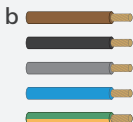

L1 (+L2+L3)+
N+PE AC cables



Multimeter



Tube type
crimp tool

- a. Rated voltage $>230\text{V}$ per phase, 400V total (three-phase). Rated current $>16\text{A}$ per phase. With overload protection and short-circuit protection
- b. $2.5\text{mm}^2 \leq \text{Cross-section area} \leq 6\text{mm}^2$
Outer ring girth $\leq 17.5\text{mm}$
Capable of carrying currents of 16A and above per cable
- c. AC voltage measurement range $\geq 400\text{V}$



Wire stripper

Communication Wiring (optional)



RJ45 network cable



RJ45 crimp tool (8P)



Tube type wire
terminals*2

- a. CAT 5 or higher, in accordance with T568B, length $\leq 15\text{m}$
- b. 0.2mm^2

Checkliste für Werkzeug und Zubehör

Installation

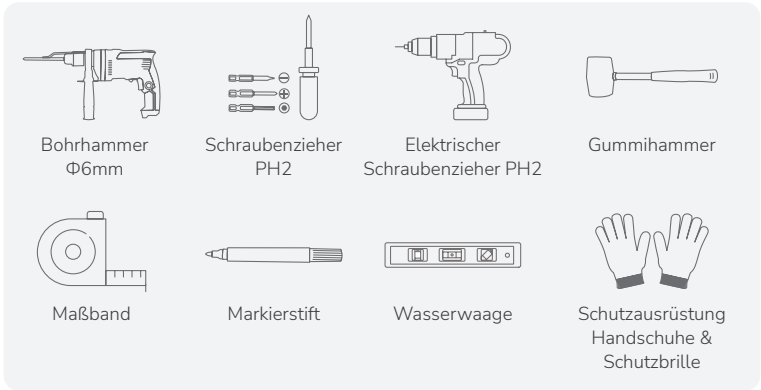

Elektrische Verkabelung

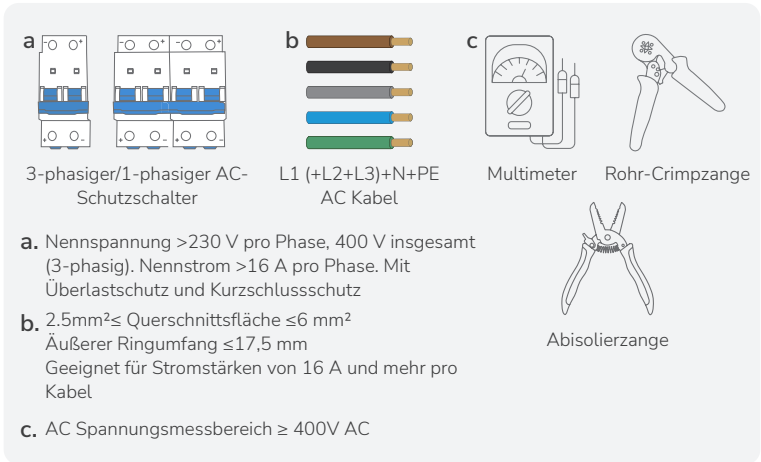

Verkabelung für die Kommunikation (optional)



Product Overview / Produktübersicht

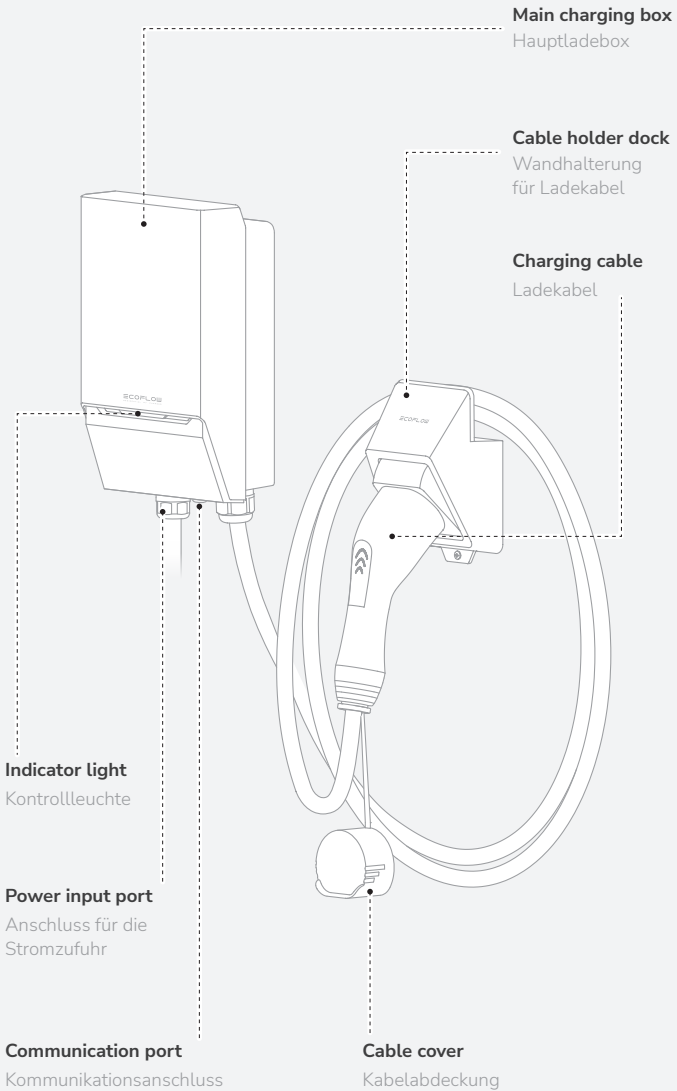

What's in the Box / Lieferumfang

<p>A ×1</p>  <p>Charging Box Ladebox</p>	<p>B ×1</p>  <p>Cable Holder Dock Wandhalterung für Ladekabel</p>	<p>C1 ×1</p>  <p>Fixing Template Montageschablone Charging Box Ladebox</p>
<p>C2 ×1</p>  <p>Fixing Template Montageschablone Cable Holder Dock Wandhalterung für Ladekabel</p>	<p>D1 ×8 M4 32mm</p>  <p>D2 ×8 ø6mm 30mm</p>  <p>Wall Installation Kits Wandmontage Kits</p>	<p>E ×1</p>  <p>Power Input Connectors Stromeingangsanschlüsse</p>
<p>F ×1</p>  <p>RJ45 Waterproof Connectors Wasserdichte RJ45- Verbinder</p>	<p>G ×6</p>  <p>Tube Type Wire Terminals Rohrkabelschuhe</p>	 <p>Manuals & Warranty Card Benutzerhandbuch und Garantiekarte</p>

- The appearance of the product may be optimized to enhance the user experience. Please refer to the actual product.
- Das Aussehen des Produkts unterliegt Optimierungen, um die Nutzererfahrung zu verbessern. Spezifische Details entnehmen Sie dem tatsächlichen Produkt.

Installation Guide / Installationsanleitung

Pre-installation Requirements / Anforderungen vor der Installation

- It is recommended that the installation position is close to both the parking spot (car charging port) and distribution box to ensure that the cable is not stretched by force;
- There should be enough storage space between the Cable holder dock and the charging box, and it meets the height above ground requirement of this product.
- Es wird empfohlen, die Installation in der Nähe des Parkplatzes (Autoladeanschluss) und des Verteilerkastens vorzunehmen, um sicherzustellen, dass das Kabel nicht mit Gewalt gedehnt wird;
- Zwischen dem Wandhalterung für Ladekabel und der Ladebox sollte genügend Stauraum vorhanden sein, und die Höhe über dem Boden muss den Anforderungen dieses Produkts entsprechen.

Ground Clearance / Abstand zum Boden

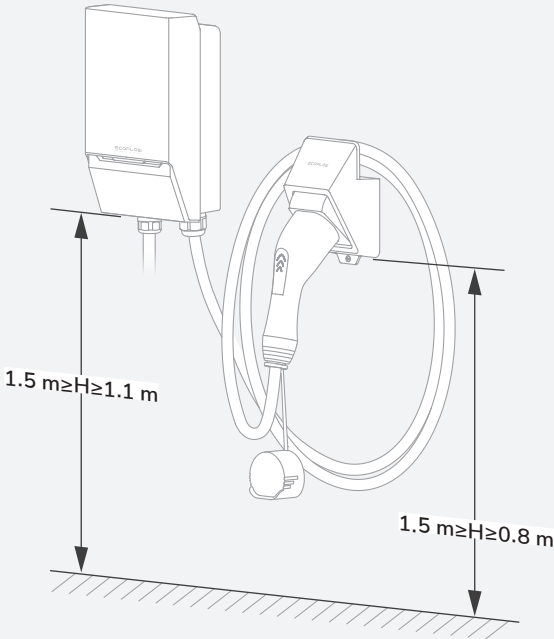

CAUTION

Certified RCBO should be installed upstream close to the charging station, All these protection devices shall be chosen with appropriated technical specification, working voltage \geq charging station working voltage, working current \geq charging station working current, Ingress Protection (IP) \geq IP54 or installed inside IP54 protection box for outdoor use.

Charging Box / Ladebox

On Concrete Wall / Auf einer Betonwand

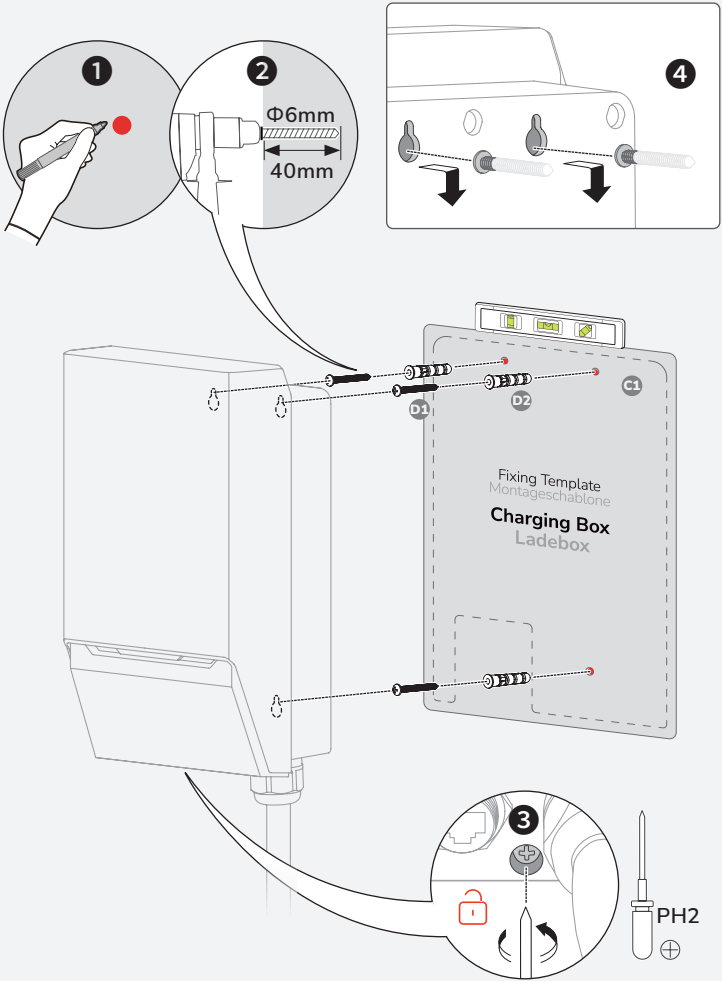

NOTICE

- When installed on a wooden wall, drill the bolts directly into the wall without using expansion bolts.
- Bei Montage an einer Holzwand bohren Sie die Schrauben direkt ohne Spreizdübel in die Wand.

Cable Holder Dock / Wandhalterung für Ladekabel

On Concrete Wall / Auf Einer Betonwand

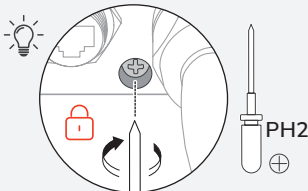
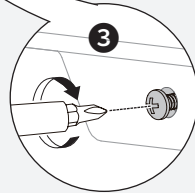
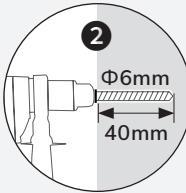
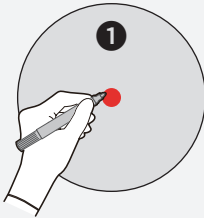
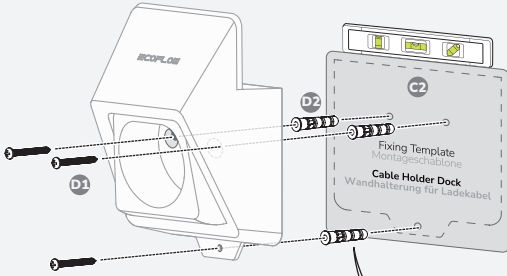

NOTICE

- Please lock the bolt at the bottom after installation and wiring.
- Drehen Sie die Schraube nach der Montage und Verdrahtung an der Unterseite ein.

Electrical Wiring Guide / Anleitung zur elektrischen Verkabelung

- Please make sure that the wires, circuit breakers and other accessories used for wiring are undamaged, fit the product parameters and specifications, and comply with the relevant standards and regulations of your country or region.
- Before installing this product, it is important to measure the present load of your home electrical circuit and ensure that it can carry the operating current of this product, otherwise the circuit will be tripped.
- After powering on the product, it will initiate device wiring testing. To confirm that the self-check process has been successful, verify that there are no abnormal indicator light effects (refer to the section on Indicator Light for more information).
- Vergewissern Sie sich, dass die für die Verdrahtung verwendeten Kabel, Schutzschalter und sonstigen Zubehörteile unbeschädigt sind, den Produktparametern und -spezifikationen entsprechen und den einschlägigen Normen und Vorschriften Ihres Landes oder Ihrer Region genügen.
- Vor der Installation dieses Produkts ist es wichtig, die aktuelle Belastung des Stromkreises zu messen und sicherzustellen, dass der Stromkreis den Betriebsstrom dieses Produkts tragen kann.
- Nach dem Einschalten des Geräts wird ein Verdrahtungstest durchgeführt. Stellen Sie sicher, dass der Selbsttest erfolgreich durchgeführt wurde, indem Sie überprüfen, dass keine abnormen Effekte der Kontrollleuchten auftreten (weitere Informationen finden Sie im Abschnitt über die Kontrollleuchten).

Power Input Port / Anschluss für die Stromzufuhr

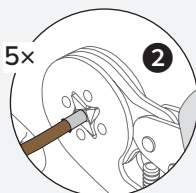
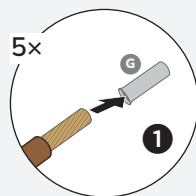
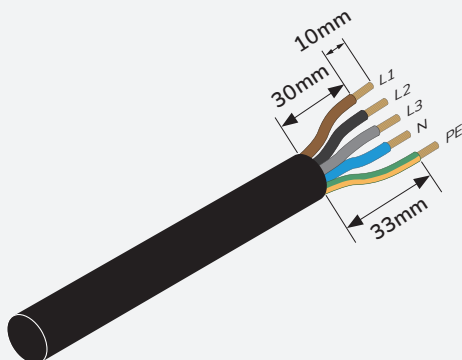
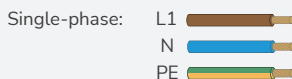

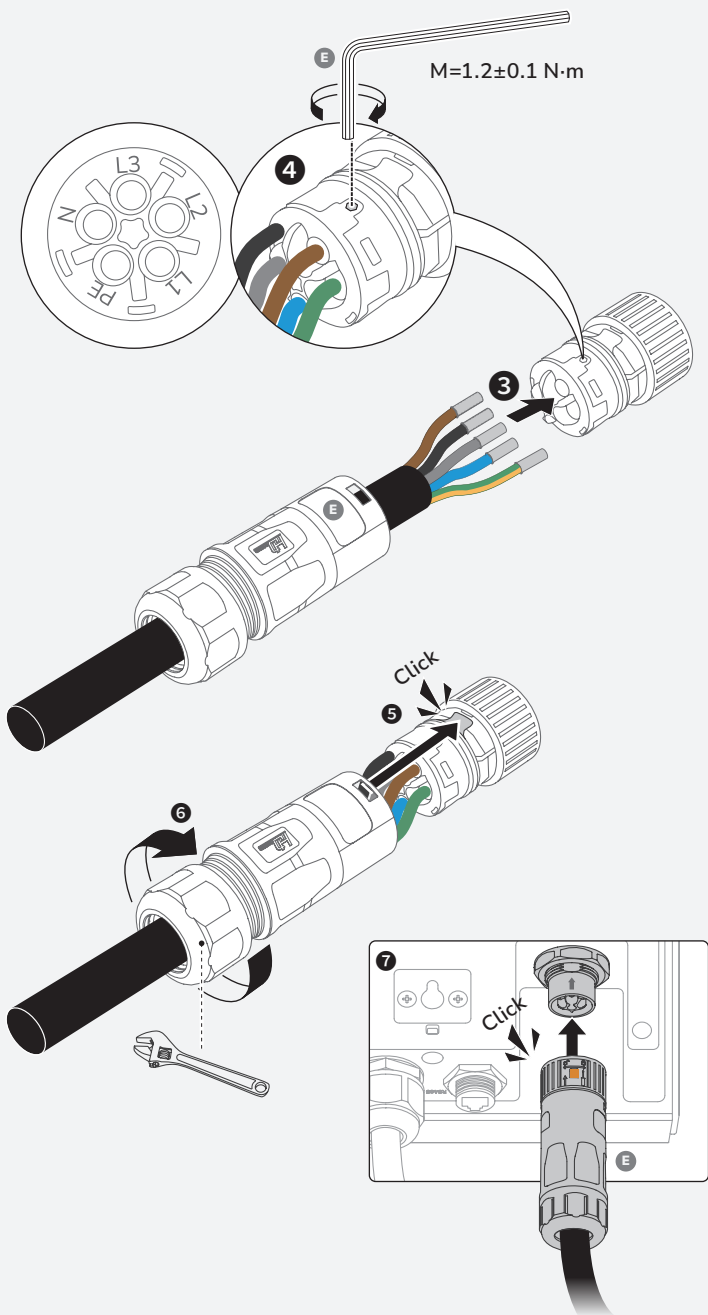

Communication Guide (Optional) / Anleitung zur Kommunikation (optional)

NOTICE

- In solar storage charging and standalone operation (solar charging or load balancing) scenarios, PowerPulse must communicate with external devices (PowerOcean or a smart meter) via a network cable or Wi-Fi.
- Beim Laden von Solarspeichern und im Inselbetrieb (solares Laden oder Lastausgleich) muss PowerPulse über ein Netzwerkkabel oder WLAN mit externen Geräten (PowerOcean oder Smart Meter) kommunizieren.

Solar storage charging (communicate with PowerOcean) / Solarspeicherladung (Kommunikation mit PowerOcean)

Method 1: Ethernet

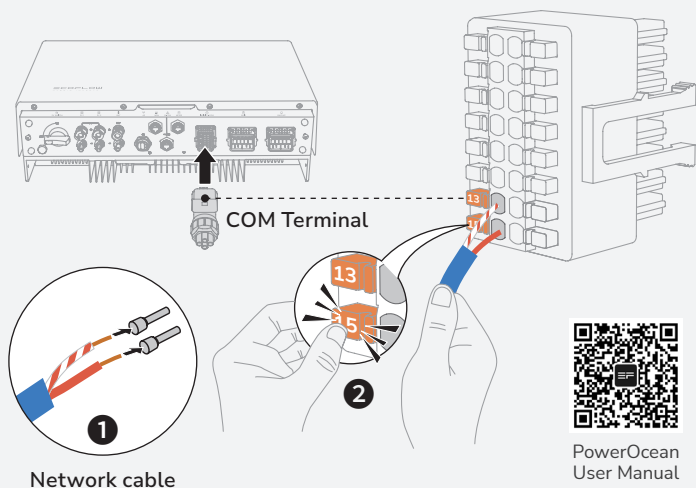

Method 2: Wi-Fi



Accessing the same wireless network
Zugriff auf dasselbe drahtlose Netzwerk

- Go to PowerOcean **Device Settings** to add device on system component page.
- Gehen Sie zu PowerOcean **Geräteeinstellungen**, um ein Gerät auf der Systemkomponentenseite hinzuzufügen.

Standalone Operation (communicate with smart meter) / Eigenständiger Betrieb (Kommunikation mit intelligentem Zähler)

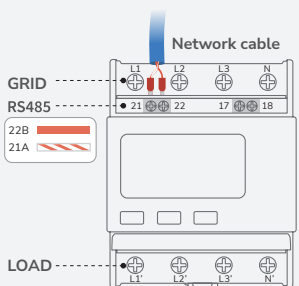
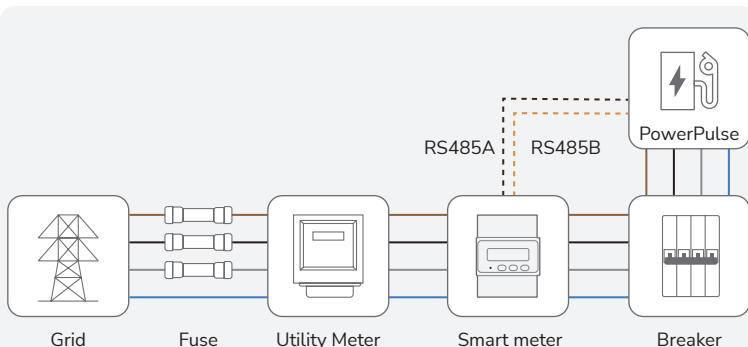

ADL400
sold separately / separat erhältlich

- Set the baud rate to 2.4k and parity check to Even referring to the manual.
- Stellen Sie die Baudrate des intelligenten Zählers auf 2,4k ein und die Paritätsprüfung auf „Even“ (siehe Benutzerhandbuch).

Connecting to PowerPulse / Verbindung zu PowerPulse

NOTICE

- After PowerPulse is connected to the smart meter or PowerOcean, please connect the other end of the network cable to the communication port of PowerPulse.
- Nachdem PowerPulse mit dem Smart Meter oder PowerOcean verbunden wurde, schließen Sie bitte das andere Ende des Netzkabels an den Kommunikationsanschluss von PowerPulse an.

1

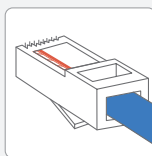
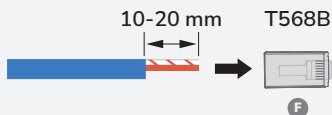

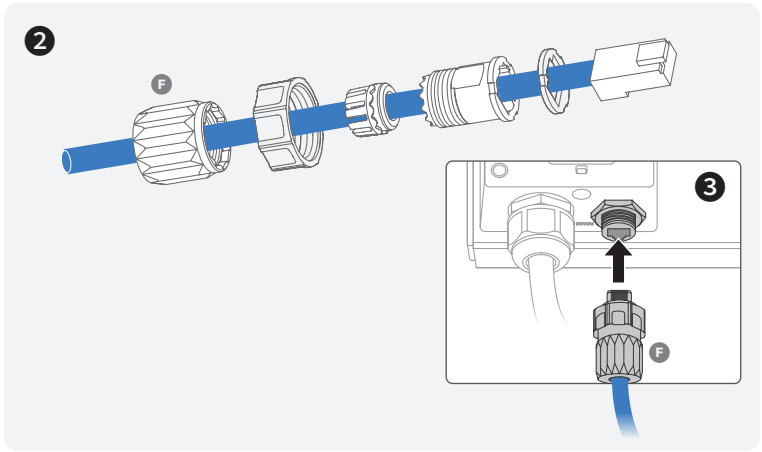

System Power-On / System einschalten

NOTICE

- To energize the PowerPulse, turn ON the branch breaker. The product is ready to use after wiring test completes.
- Um PowerPulse einzuschalten, schalten Sie den Abzweigschalter EIN. Das Produkt ist nach Abschluss der Kabelprüfung einsatzbereit.

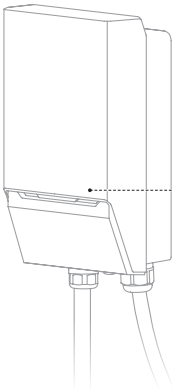

Wiring test status
Status der Kabelprüfung

Indicator Light

Off
 Solid white
 Breathing white
 Flashing orange
 Solid orange

	Indicator status	Indications
White light	○ (1s) — ● (3s), repeat	Standby
	○ (1s) — ● (1s), repeat	Charging cable plugged in, please power on in EcoFlow App
	●	Charging
	○	Vehicle/Battery fully charged
	○ (0.1s) — ● (0.1s) repeat	AC input power insufficient, charging suspended
Orange light	 	Error occurs. Please refer to User Manual for more information, or check it on the device page of EcoFlow App

Kontrollleuchte

Aus
 Stetig weiß
 Pulsierend weiß
 Blinkend orange
 Stetig orange

	Anzeigestatus	Anzeige
Weißes Licht	○ (1s) — ● (3s) wiederholt sich	Standby
	○ (1s) — ● (1s) wiederholt sich	Ladekabel eingesteckt, bitte in der EcoFlow-App einschalten
	●	Laden
	○	Fahrzeug/Akku vollständig geladen
	○ (0.1s) — ● (0.1s) wiederholt sich	AC-Eingangleistung unzureichend, Ladevorgang unterbrochen
Orangefarbenes Licht	 	Ein Fehler tritt auf. Weitere Informationen finden Sie im Abschnitt „Benutzerhandbuch“ oder auf der Geräteseite der EcoFlow-App.



PAP 22
Raccolta carta